

Varenummer: 20652010

Beskrivelse: E+G Centreringsbøsning GN 411.2-11.7-K

## Mål

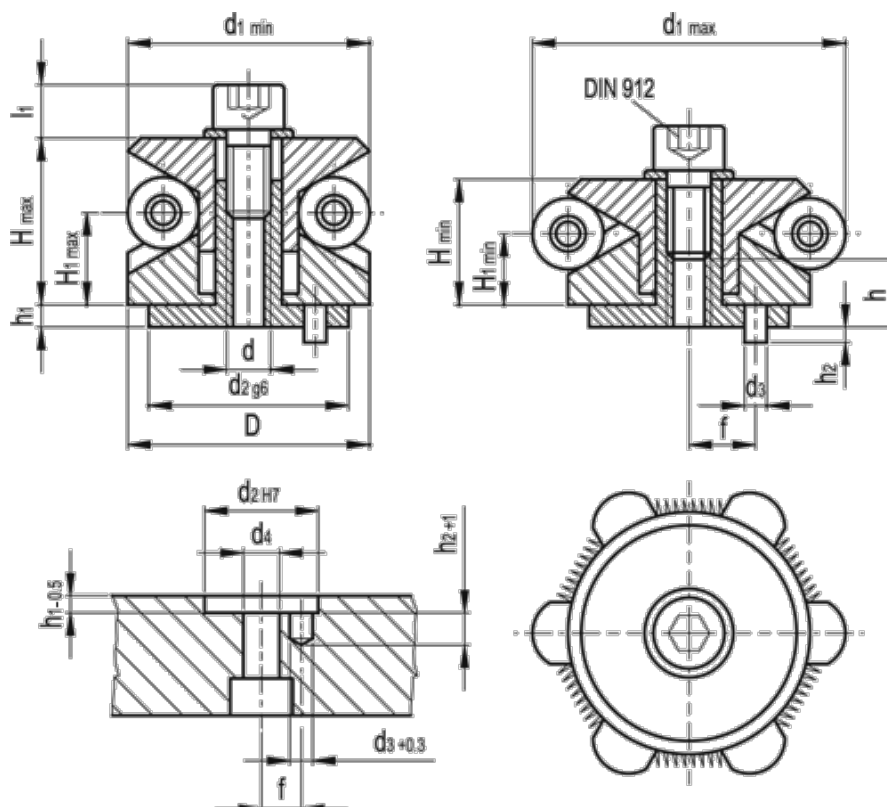

D	= 11.7	h1	= 2.5	Spændekraft (kN)	= 0.75
d	= M3	H1 max.	= 7.8	Spændepunkter	= 3
d1 max	= 14.2	H1 min.	= 7.2	Vægt (g)	= 18
d1 min	= 11.7	h2	= 2.5		
d2 g6/H7	= 10	H max	= 10.5		
d3	= 1.5	H min	= 9.0		
d4	= 3.3	h min.	= 5		
f +/-0,1	= 3.5	l1	= 4.0		